

„HARMONIE®“

Der zeitlos schöne Flachdachziegel – jetzt als Multifunktionsstalent.



Der neue außergewöhnliche
Anwendungs-„Allrounder“

Der flexibelste, kleinformatische
Flachdachziegel seiner Art

Harmonisches Deckbild trotz
maximalem Verschiebespiel



„HARMONIE®“ – der flexibelste Kleinformatziegel seiner Art.

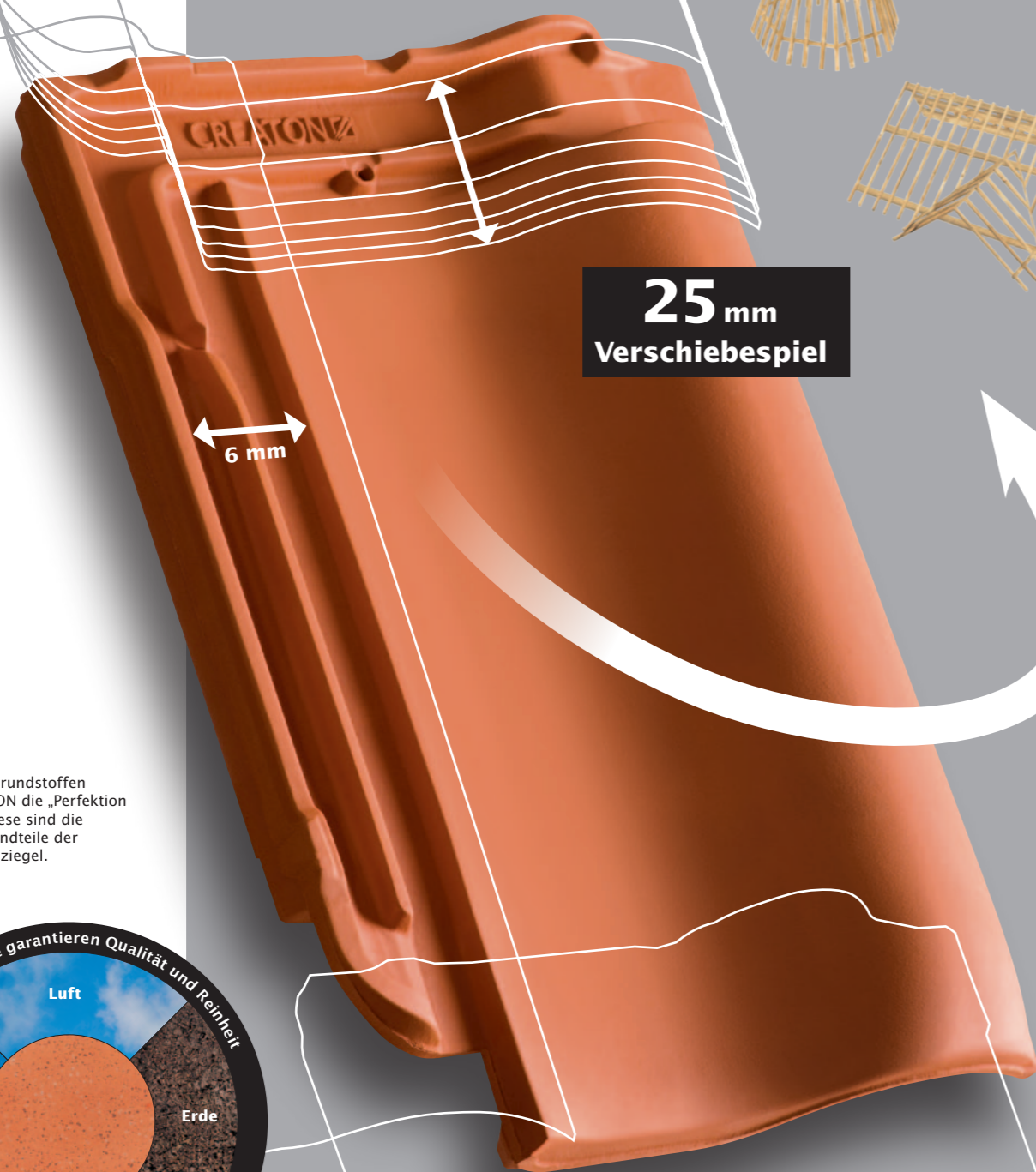

25 mm
Verschiebespiel

6 mm

Aus den vier Grundstoffen schafft CREATON die „Perfektion für's Dach“. Diese sind die einzigen Bestandteile der edlen Tondachziegel.

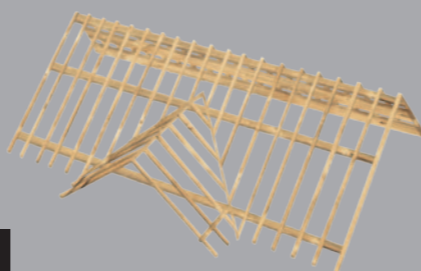
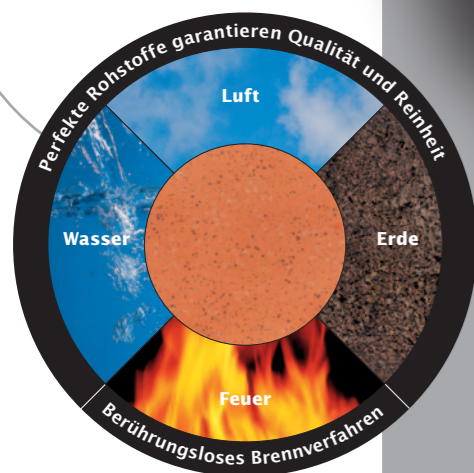

„HARMONIE KLASSIK“ ist unser größter Qualitätsbeweis

- Über 50 Jahre im Markt
- Über 500 Mio. mal verlegt
- ca. 200.000 Referenzdächer eingedeckt

► **Eine hervorragende Basis für den weiteren Erfolg von „HARMONIE“**

Ein Traditionsziegel wird für die nächste Generation weiterentwickelt.

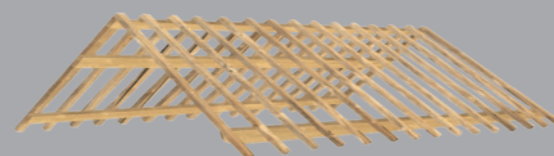

Ob schräg, geneigt, gewölbt, kurz oder lang – „HARMONIE“ ist nicht nur die beste, sondern auch die sicherste und flexibelste Wahl. Diesen Anspruch unterstreichen das geringe Stückgewicht, die leichte Handhabung und eine hohe Wirtschaftlichkeit, die sich harmonisch zu einem stilvollen Dach mit begeisternder Optik verbinden.

Durch seine harmonische Flächenwirkung hat sich der Flachdachziegel „HARMONIE KLASSIK“ über Jahrzehnte hinweg zu einem ganz besonderen und verlässlichen Stilelement für ästhetische Dachlandschaften entwickelt. Die zeitlose Schönheit überzeugte Planer und Praktiker von Anfang an mit einer beispiellosen Funktionalität, während seine harmonischen Proportionen eine wohltuende Flächenwirkung bietet. Diese hervorragenden Eigenschaften wurden mit einer Innovationskraft weiterentwickelt, die einem traditionell ganz besonderen Ziegel das Prädikat „außergewöhnlich“ verleiht.

Flexibler Klassiker mit innovativen Vorteilen. Meilensteine in der Entwicklung setzen bei „HARMONIE“ das um 14 mm auf 25 mm vergrößerte Decklängenspiel, die überdeckende Kopfverfaltung, bei der Schmutzablagerungen ausgeschlossen sind und ein Verschiebespiel, das mit einem schönen, fugenlosen Deckbild begeistert. Dank diesem einzigartigen Verschiebespiel ist er im Verhältnis zu seiner Größe sogar der flexibelste, kleinformatige Flachdachziegel seiner Art – und genau das macht ihn zum echten Multitalent für jedes Dach. Hinzu kommt eine Schönheit, wie sie noch nie dagewesen ist: Durch den isolierten Stand beim berührungsfreien Brennen ist die Optik noch gleichmäßiger als bisher.



„HARMONIE“[®] – makellose Oberfläche mit gleichmäßiger und intensiv-schöner Farbgebung.

Mit „HARMONIE“ eingedeckte Dächer lassen durch den „weichen Schwung“ einen angenehmen Gesamteindruck mit lebendiger Licht- und Schatten-Wirkung entstehen. „HARMONIE“ überzeugt durch seine absolute Markenqualität und zeigt fehlerfreie Oberflächen mit gleichmäßiger und intensiv-schöner Farbgebung.

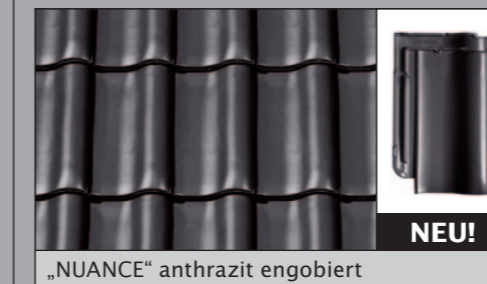
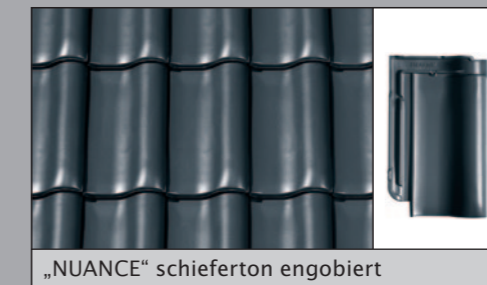
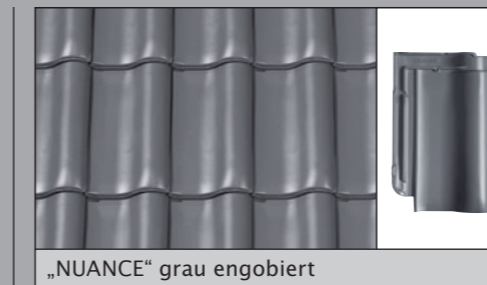
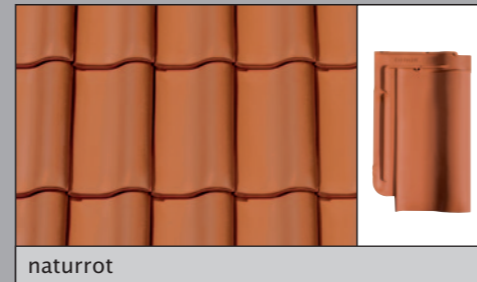

„NUANCE“ – Engoben-Collection

Alle Engoben werden selbstverständlich im gewohnten CREATON-Qualitätsstandard angeboten; mit edlem Seidenglanz und einer in der Grobkeramik wohl einmalig glatten Oberfläche mit höchster Kratz- und Stoßfestigkeit.

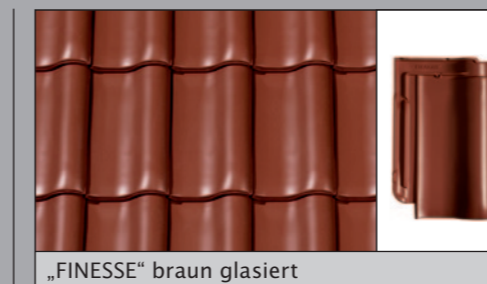
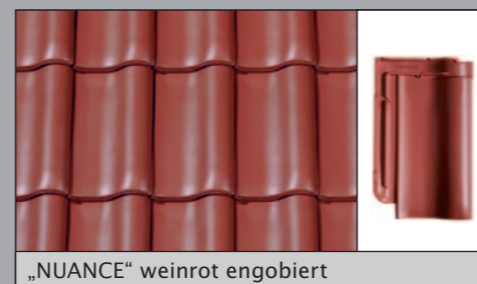
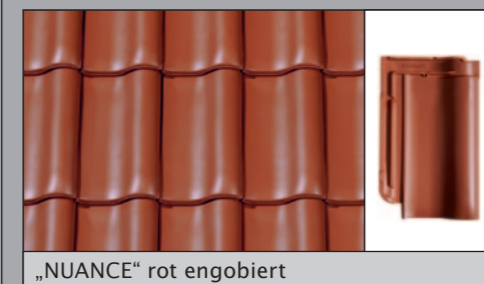

„FINESSE“ – Großserien-Glasur

Das Großserien-Glasurprogramm „FINESSE“ mit dem „DACHSCHUTZFAKTOR“ ist ein Meilenstein in der Entwicklung des Dachziegels. Gegen optische Alterung und Moosbefall wirkt sich die Glasur wie ein zusätzlicher Schutz aus. Durch die Großserienfertigung ist ein einzigartiges Preis-Leistungs-Verhältnis möglich.

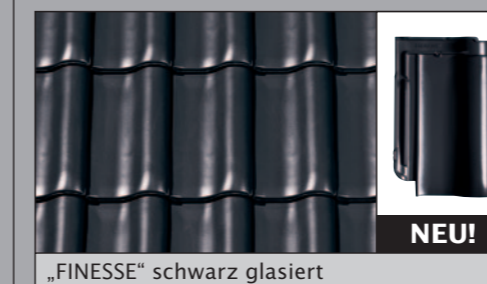
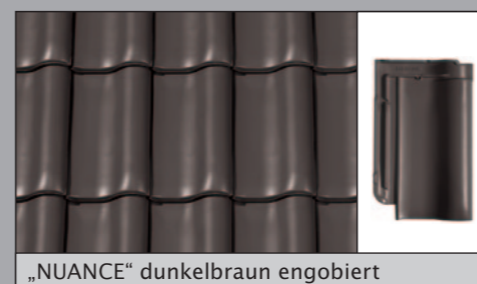
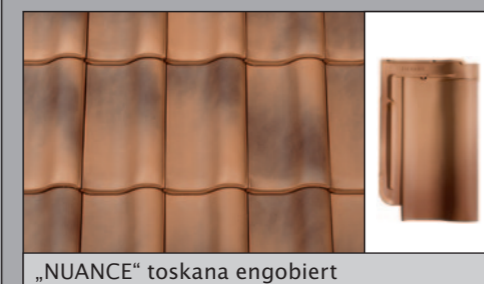

„HARMONIE®“ – in Verlegefreundlichkeit nicht zu überbieten.

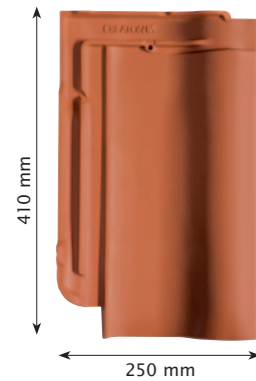

„VIELFÄLTIG BEWÄHRT“

1. Qualitätsmerkmal

Die Vielfalt der Dachformen in Deutschland und Europa wirkt als angenehme Bereicherung unserer Städte und Dörfer. Unterschiedliche Dachneigungen passen sich den Landschaften an und kommen den Wünschen der Bewohner entgegen. Durch seine besondere Vielseitigkeit lässt sich der Flachdachziegel „HARMONIE“ ideal für fast jede Form und Neigung einsetzen.



„BERÜHRUNGSFREIER BRAND“

2. Qualitätsmerkmal

Der Kopffalz wurde so perfektioniert, dass „HARMONIE“ beim Brennen absolut selbstständig und damit komplett berührungsfrei steht. Daraus ergibt sich eine wunderschöne Optik, die mit einer harmonischen Oberfläche begeistert.

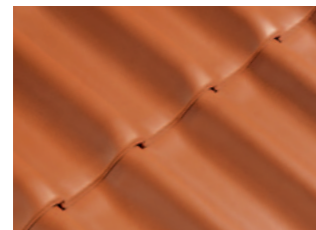

„FORM“

3. Qualitätsmerkmal

Der Flachdachziegel „HARMONIE“ gilt als Vorbild für die Gestaltung vieler Dächer, deren Form immer wieder große Wertschätzung findet. Er gilt als zeitlos schön. Sein weicher Schwung lässt einen angenehm lebendigen Gesamteindruck entstehen.

„OBERFLÄCHE“

4. Qualitätsmerkmal

CREATON verwendet ausschließlich exzellente Rohstoffe und setzt dabei modernste Techniken ein. So entstehen besonders glatte, fehlerfreie Ziegeloberflächen, die der Fachmann bewundert, die den Bauherren erfreuen und die Qualität beweisen. Eine geringstmögliche Wasseraufnahme bei gleichzeitiger Atmungsaktivität sind Zeichen dafür. Dadurch werden Moosbildung und Verschmutzung weitgehend verhindert und die Dächer bleiben ein Leben lang lebendig und schön.

„FARBE“

5. Qualitätsmerkmal

Variantenreich und edel präsentiert sich „HARMONIE“ gleich in 11 verschiedenen Tönen. Die samtig-schimmernden Engoben und hochwertigen Glasuren begeistern durch ihr schönes Farbspiel und bieten außerdem Schutz vor Umwelteinflüssen.

„VERFALZUNG“

6. Qualitätsmerkmal

Die perfektionierte Kopf- und Seitenverfaltung schafft eine optimale Überdeckung bei gleichzeitig höchster Flexibilität. Hier kann auch bei extremen Wetterlagen kein Wasser eindringen, der Winddruck wird sicher abgefangen. Daraus ergeben sich optimales Strömungsverhalten und sichere Wasserführung – trotz maximalem Verschiebespiel – bei hervorragender Regeneintragsicherheit.

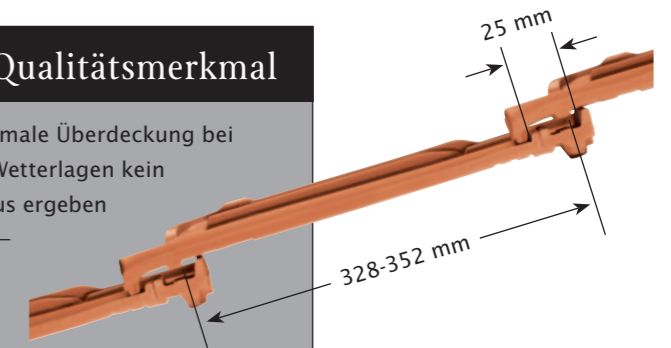

„AUSGEWOGENES DECKBILD“

7. Qualitätsmerkmal

Durch seine ausgewogene Form und seine sorgfältig durchdachte Konstruktion ist der Flachdachziegel „HARMONIE“ vielseitig einsetzbar. Er passt sich unterschiedlichen Dachgeometrien nahtlos an und lässt sich problemlos, schnell und sicher verlegen.

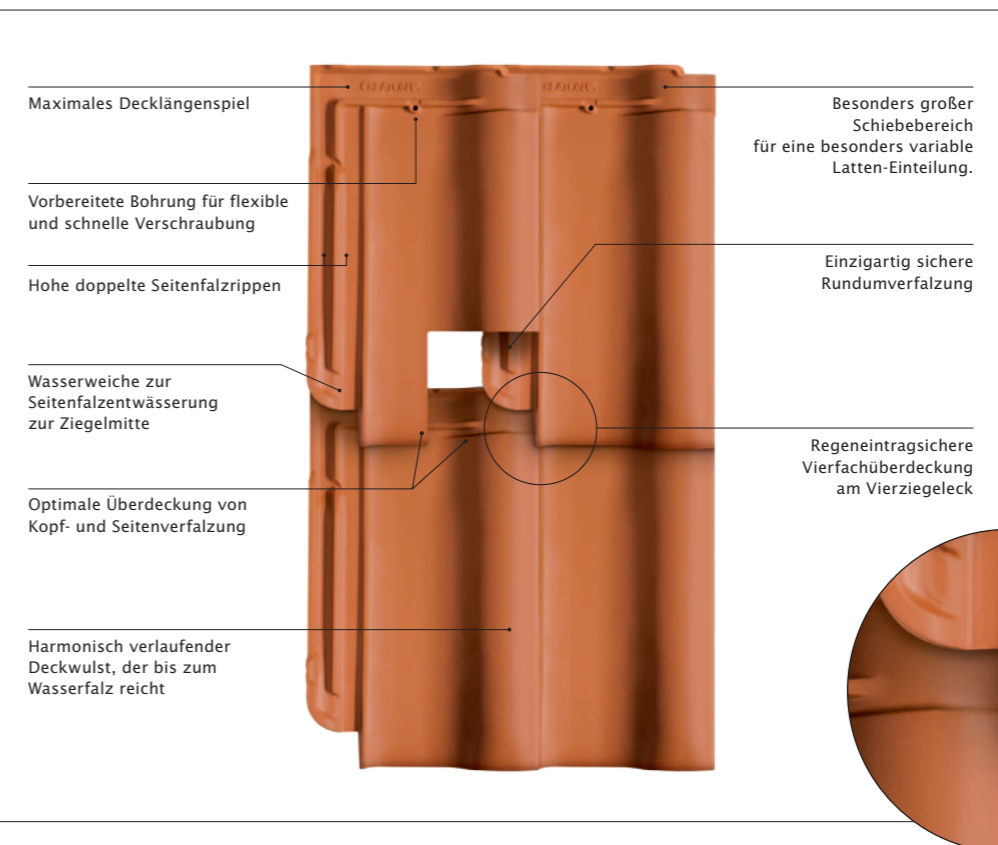



Durchdacht bis ins Detail.

Zubehörsortiment „HARMONIE®“.

ÄSTHETISCH SICHER HOCHWERTIG

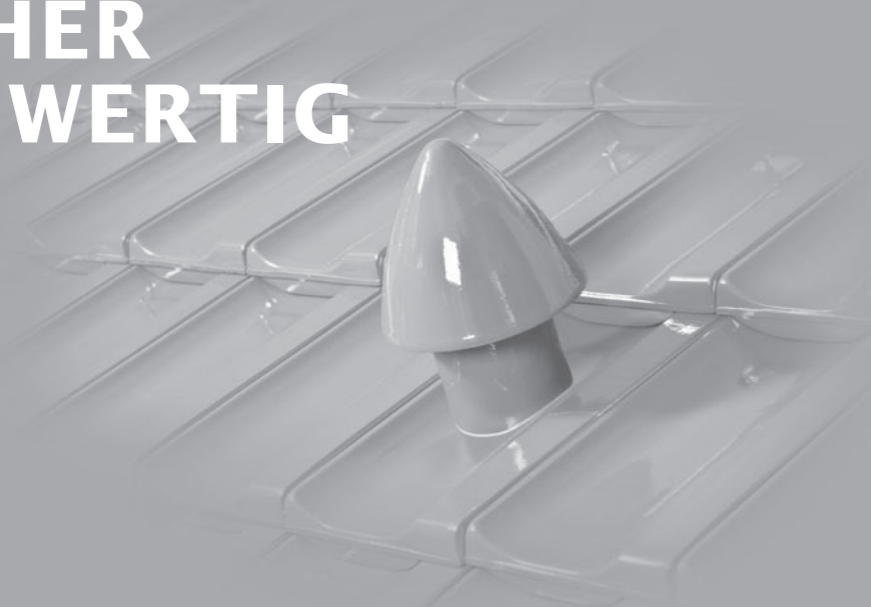

ÄSTHETISCH

Attraktive Form- und Farbvielfalt für grenzenloses Dach-Design

- Farb- und Formkompatibilität: immer das passende Zubehör zum Flächenziegel
- UV- und Farbbeständigkeit auf Dauer
- Optisch sichtbar harmonisches Deckbild
- Keine Verwendung von Ersatzbaustoffen, die ausbleichen oder spröde und damit unsicher werden

SICHER





Gewährleistet höchste Funktionalität und technische Vorteile

- Überlegene Technik, qualitativ hochwertige Produkte durch modernste Produktionsverfahren
- Passgenaue Abstimmung des Zubehörs auf die Flächenware
- Stand der Technik: erfüllt alle Anforderungen an Normen und Fachregeln
- Schnelle und einfache Montage der Zubehörteile

HOCHWERTIG

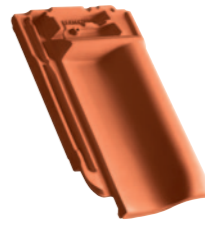
Natürlich tonangebende Rohstoffkompetenz in Markenqualität

- Natürliche Feuchteregulierung des Bedachungsmaterials
- Vollkeramische Bauteile, Rohstoff des Vertrauens
- Einsatz von hochwertigen Materialien auch im Bereich im Bereich Schneefang- und Steigtrittsysteme
- Dauerhafte Beständigkeit und extrem lange Produktlebensdauer des Materials
- Natürlicher Rohstoff – als Bewährtes Bedachungsmaterial seit Jahrtausenden

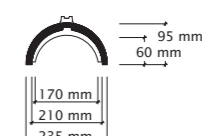
				
Flächenziegel	Längshalber	Lüfterziegel (LQ 25 cm ² /Stück)	Firstanschluss-Lüfterziegel	Firstanschluss-Lüfter-Ortgangziegel links/rechts
				
Ortgangziegel links/rechts	Doppelwulstziegel links	Ton-Dunstrohr-Element NW 100 „SIGNUM“ Typ A	Ton-Dunstrohr-Element NW 125 „SIGNUM“ Typ F	Thermen-Abgasrohrdurchführung Ton NW 110/125
				
Ton-Antennendurchgang NW 60	Ton-Solar-Durchgangziegel NW 70	Walmkappe 3-achsig PZ	Gratanfänger keramisch mit Muschelform PZ	Dachausstiegsfenster 45 x 55 cm
				
Gratanfänger keramisch PZ	Gratanfänger keramisch runder Abschluss PZ	Firstziegel PZ 2,5 Stück/m		
				
Firstanfang-/endscheibe keramisch PZ	Funktionsanfang-/endscheibe keramisch PZ	Firstziegel PRK 3,0 Stück/m		

Nicht abgebildetes, aber auf Anfrage lieferbares Zubehör: Firstanschluss-Lüfter Längshalber, Firstanschluss-Lüfter Doppelwulstziegel, Pultziegel, Pult-Ortgangziegel, Mansard-/Knickziegel, Mansard-/Knick-Ortgangziegel, Firstklammer Aluminium, „FIRSTFIX“, Grat- und Kehklammer Edelstahl, „SIGNUM“-Adapter NW 100, EPDM Unterdachmanschetten, Schneefanggitterstütze, Gebirgsschneefangstütze, System-Solarhalter-Set, Solarelement-Halter verzinkt, Schneenase, Lichtziegel (Original Kristall-Glas), Dachleiter Aluminium, Dachleiterhalter, First-/Gratrolle, Sturmklammer aus Zink-Alu, Wand-/Kaminanschlussband Alu beschichtet, Acryl-Anstreichfarbe, Dachschmuck. **Lieferfähigkeit des Zubehörsortiments vor Bestellung prüfen.**



Sicherheit hat System.

Mit CREATON-Originalzubehör am Puls der Zeit.
Damit wird Ihr Dach nicht nur schön, sondern vor allem technisch perfekt. Mit der Wahl von CREATON-Systemzubehör stehen Sie somit immer auf der sicheren Seite. Das hier abgebildete Sortiment am Beispiel von „HARMONIE“ steht stellvertretend für alle weiteren Modelle.

„MANUFAKTUR“



Wand-/Kaminanschlussband

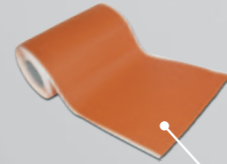

Thermen-Abgasrohrdurchführung

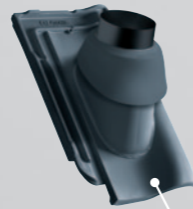

Antennen-durchgang



Dachleiter



Dachausstiegswenster



alle Farben erhältlich

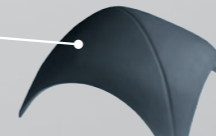

Walmkappe

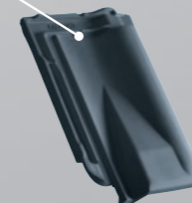

Lüfterziegel

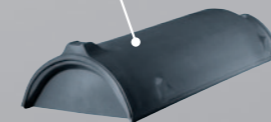

Gratanfänger



„SIGNUM“-Adapter

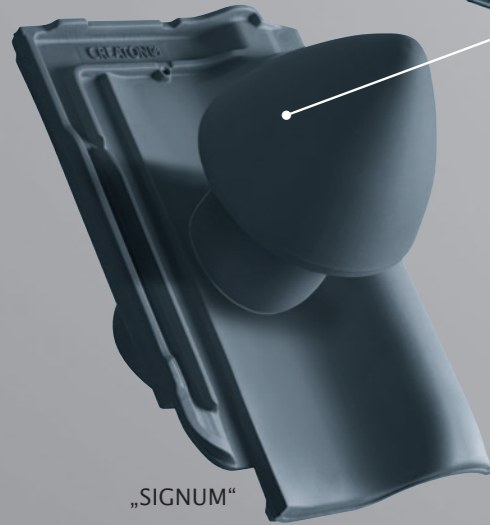

„SIGNUM“

Ortgangziegel



Doppelwulstziegel



Lichtziegel

Das funktionale Set

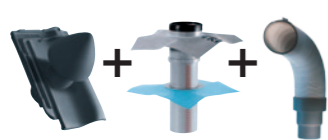

Stellt einfaches Bestellen mit automatischem Versand sämtlicher Teile sicher.

Aluminiumzubehör: Steigtritt-/Schneefangsysteme

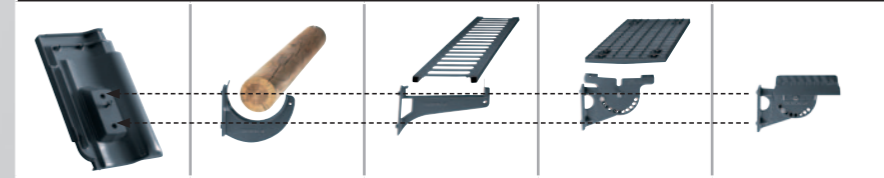

Grundelement Rundholzhalter Schneefanggitter Langrost Einzeltritt

Vollkeramischer Firstabschluss

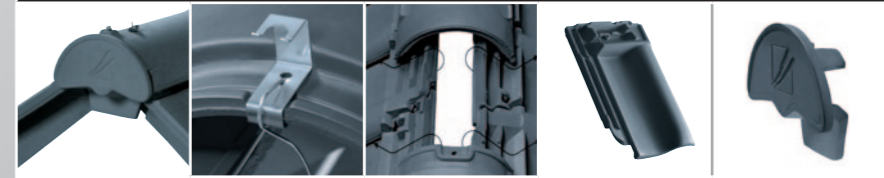

Firstabschluss „FIRSTFIX“ Luftzirkulation Firstanschluss-Lüfterziegel Firstendscheibe

Unterdachbahnen



Unterdachbahnen „UNO“, „DUO“, „TRIO“, „QUATTRO“ Nahtklebestreifen NKS Spezialkleber SKL Nageldichtstreifen NDS Nageldichtmasse NDM

Unterdachbahnen



Heißluftföhn für „QUATTRO“ Quellschweißmittel QSM Pinselflasche für Quellschweißmittel (QSM)

EPDM Unterdachmanschette im funktionalen Systemset



Antennendurchgang Solar-Durchgangziegel Thermen-Abgasrohrdurchführung

So sollte ein Firstabschluss immer sein: Schützend, ästhetisch und wirtschaftlich.

Firstanschluss-Lüfterziegel – zusammen mit „FIRSTFIX“: das innovative Duo für einen erstklassigen Dachfirst.



„FIRSTFIX®“

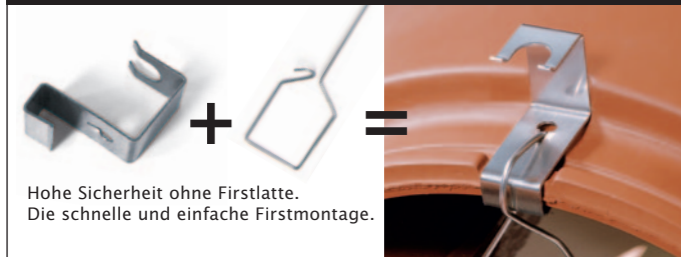

Hohe Sicherheit ohne Firstlatte.
Die schnelle und einfache Firstmontage.

Ästhetik und Langlebigkeit definieren das Ideal des Dachabschlusses.

Ein echtes CREATON-Dach setzt ganz auf Keramik. Das vollkeramische Firstlüftungssystem garantiert neben einem funktionstechnisch dauerhaften Dach auch eine durchgängige Ästhetik. CREATON-Firstanschluss-Lüfterziegel schaffen mit ihrem keramischen Abschluss (Spoiler) eine parallel laufende Linie zwischen Firstziegel und Ziegelfläche. Diese Kombination aus optischem Wertvorteil Ihres Daches und dauerhaftem Werterhalt Ihres Hauses bietet einen deutlichen Nutzen gegenüber anderen Lösungen: Das Wellental des Ziegels muss nicht mehr mit Kunststoffelementen verklebt oder mit Mörtel geschlossen werden. Folgearbeiten durch nicht-keramische Ersatzmaterialien sind daher ausgeschlossen.

Mit Sicherheit und System verankert, ohne Firstlatte.

Neben einer hervorragenden Lüftung am First, die für eine trockene Unterkonstruktion verantwortlich ist, reduziert der Firstanschluss-Lüfterziegel die Angriffsfläche bei Sturm. Erreicht wird dies mit einem durchgängigen, keramischen Abschluss (Spoiler) beim Übergang vom Flächenziegel zum Firstziegel. In Verbindung mit dem First-Befestigungssystem „FIRSTFIX“ wird jeder Firstziegel neben einer üblichen Verklammerung zusätzlich durch einen korrosionsbeständigen Edelstahldraht gesichert. Die konventionelle Befestigung mit Firstlatte und Alu-Firstklammer ist ebenso möglich wie die schnelle und wirtschaftliche Montage mit „FIRSTFIX“. CREATON bietet mit dem First-Befestigungssystem „FIRSTFIX“ eine Montagelösung, die ohne weitere Firstunterkonstruktion (Firstlattenhalter, Firstlatte) installiert wird.

Firstziegel-Befestigung mit Firstlatte:

Aus der folgenden Tabelle können Sie den jeweils richtigen Abstand der obersten Latte bzw. Firstlatte ermitteln. Das LAF-/FLA-Maß wird immer auf der Konterlattung gemessen. Die Tabellenwerte resultieren aus Firstanschluss-Lüfterziegel, Konterlattung und Traglattung 30/50 bzw. 40/60. Andere Lattquerschnitte sind separat zu ermitteln oder können bei der CREATON AG angefordert werden.

LAF = Lattenabstand zum Firstschnittpunkt (in mm)
FLA = Firstlattenabstand (in mm)

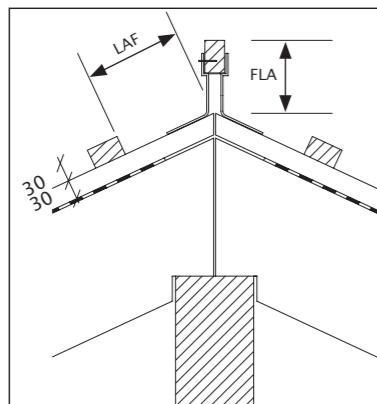

DN	10°	15°	20°	25°	30°	35°	40°	45°	50°	55°	60°
LAF	60	60	55	50	45	40	35	30	30	25	25
FLA	100	100	95	90	85	80	70	70	60	55	50

Traglattung 30/50, Firstziegel Typ PZ (Bedarf: 2,5 Stück pro lfm.)

DN	10°	15°	20°	25°	30°	35°	40°	45°	50°	55°	60°
LAF	60	60	55	45	40	35	30	20	15	10	10
FLA	110	110	105	100	95	90	80	80	70	65	60

Traglattung 40/60, Firstziegel Typ PZ (Bedarf: 2,5 Stück pro lfm.)

Dachquerschnitt*
Entlüftung über Lüfterziegel.
Firstziegel aufgemörtelt.
Lüftungsquerschnitt ca. 25 cm²/Lüfterziegel.

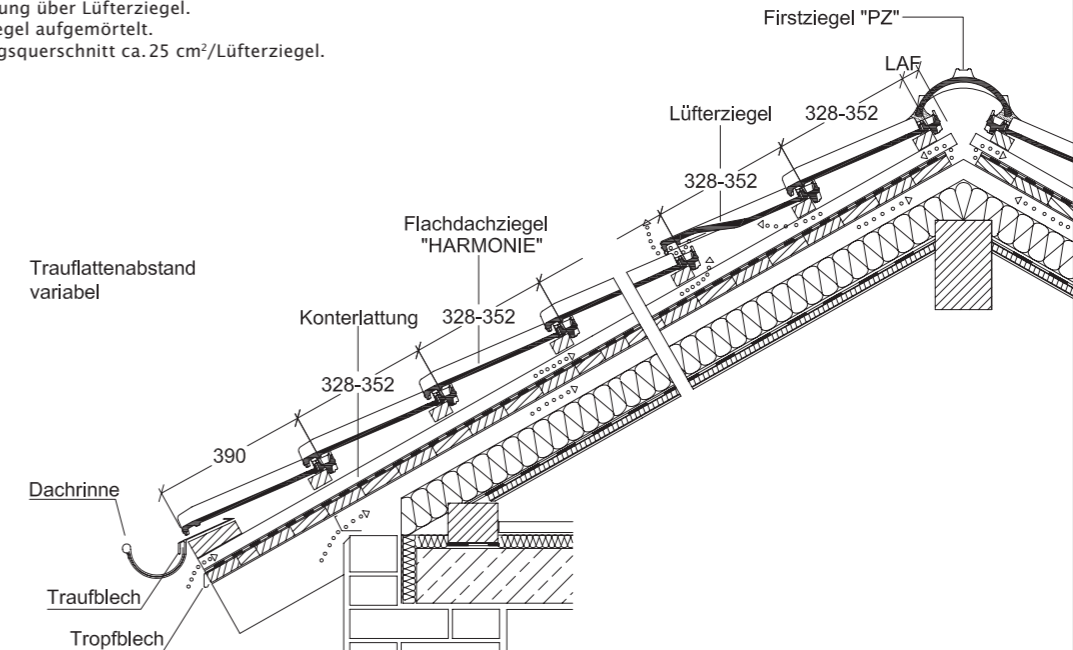

Dachquerschnitt*
Entlüftung über Firstanschluss-Lüfterziegel.
Firstziegel trocken verlegt.
Lüftungsquerschnitt bis ca. 230 cm²/lfm. First.
Nach DIN 4108 ausreichend bis 23 m Sparrenlänge.

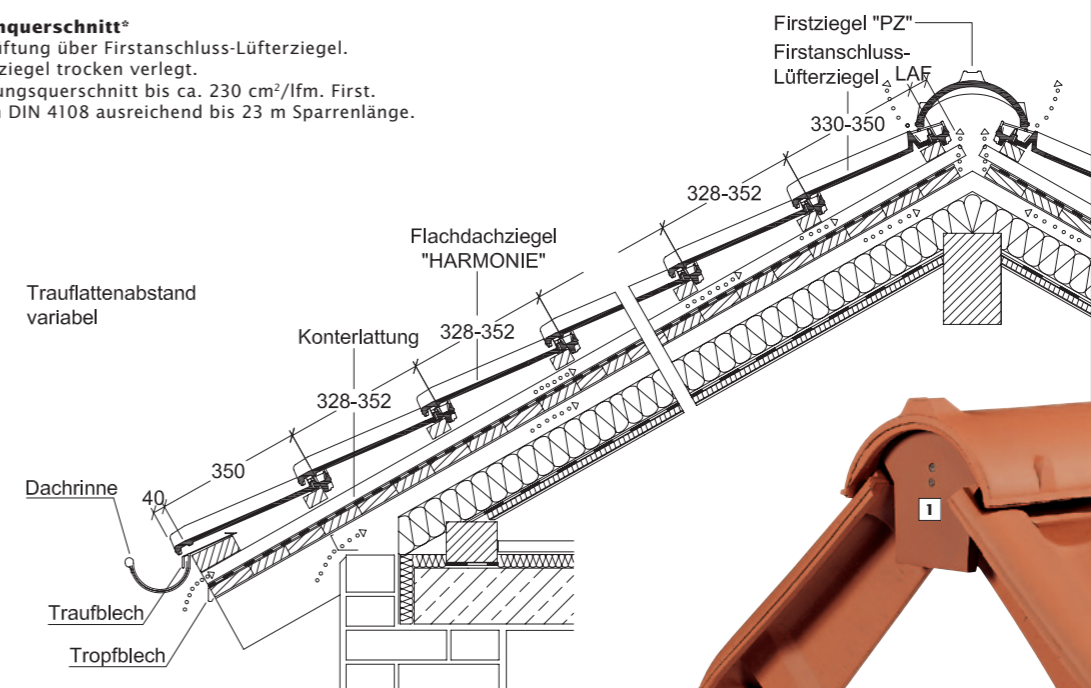

- 1 Firstanfang- und -endscheibe keramisch PZ
- 2 Firstziegel PZ
- 3 Firstanschluss-Lüfterziegel
- 4 Firstanschluss-Lüfter-Ortgangziegel

* Die dargestellte technische Zeichnung ist nur ein Konstruktionsbeispiel.

CREATON – Technik für Maßarbeit auf dem Dach.

Die technischen Daten:	
Größe:	ca. 250 x 410 mm
Deckbreite:	min. ca. 196 mm
	i.M. ca. 198 mm
	max. ca. 201 mm
Decklänge:	min. ca. 328 mm
	i.M. ca. 340 mm
	max. ca. 352 mm
Ziegelbedarf:	min. ca. 14,2 Stück/m ²
	i.M. ca. 14,9 Stück/m ²
	max. ca. 15,6 Stück/m ²
Stückgewicht:	ca. 3,0 kg
Minipack: 5 Stück	Palette: 280 Stück
Regeldachneigungsunterschreitung bis 16°, bei regensicherem Unterdach bis 12° möglich	

Ausführliche strömungstechnische Untersuchungen haben unserem „HARMONIE“ eine überdurchschnittliche Regeneintragsicherheit bestätigt. Aufgrund technisch ausgereifter Verfallungen erreichen Sie bereits **bei 16° mit einer Unterspannung (CREATON „UNO“), 14° mit einer Unterdeckung verschweißt oder verklebt (CREATON „DUO“), 12° mit einem regensicherem Unterdach (CREATON „TRIO“), 10° mit wasserdichtem Unterdach (CREATON „QUATTRO“)** die erforderliche Regeneintragsicherheit innerhalb unserer Gewährleistungsbedingungen**. Bei Fragen zur Ausführung des Unterdachbereichs beraten wir Sie gerne. Bei Lattenabständen im Minimal-/Maximal-Grenzbereich bitte bei Bestellung unbedingt die Lattweite angeben! Wegen der naturgegebenen Unterschiede beim Rohnton kann es zu geringfügigen Farb- und Maßabweichungen kommen.

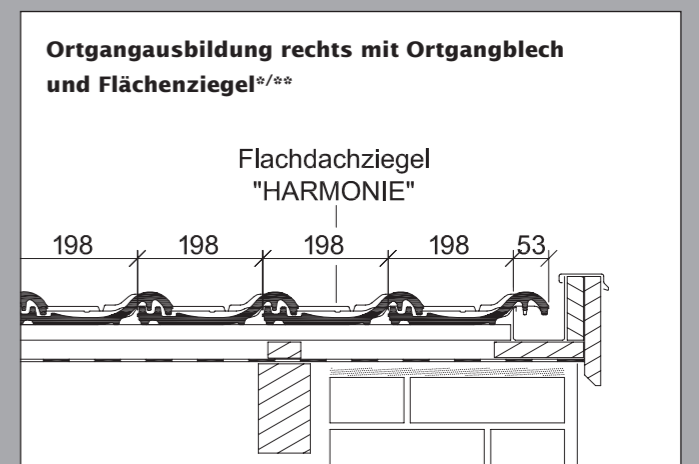
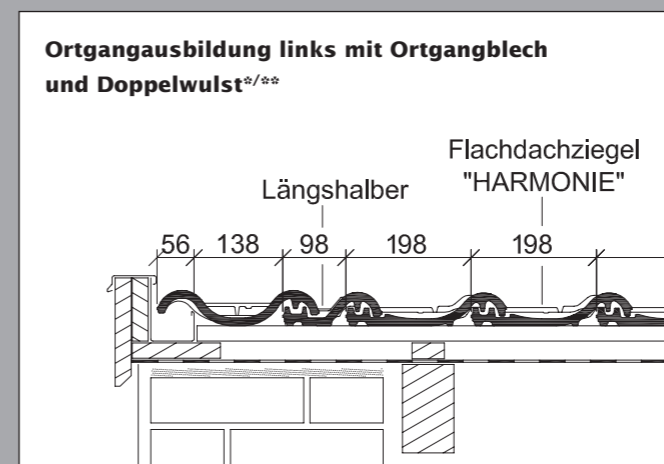
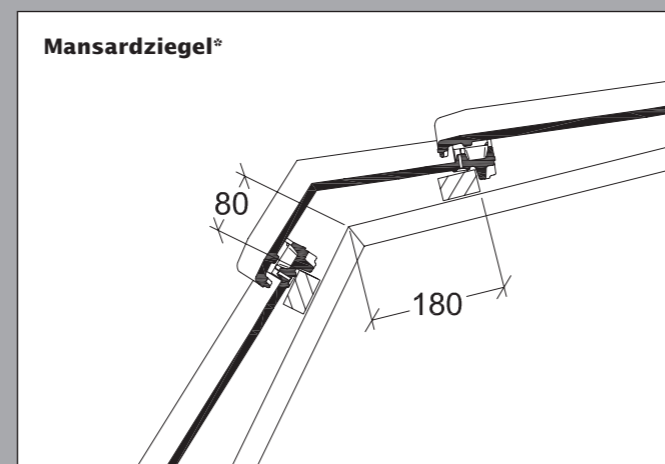
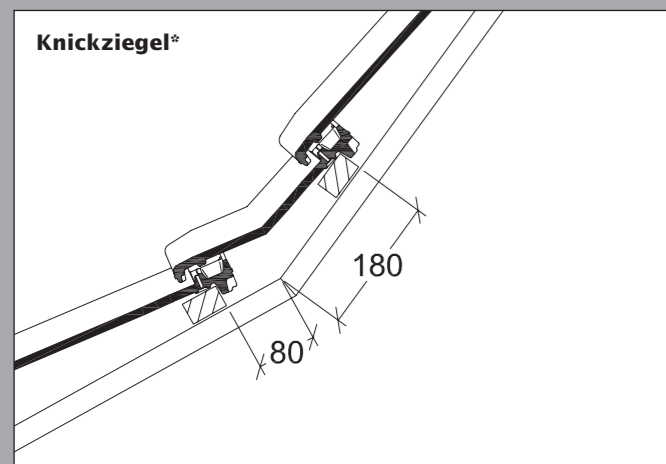
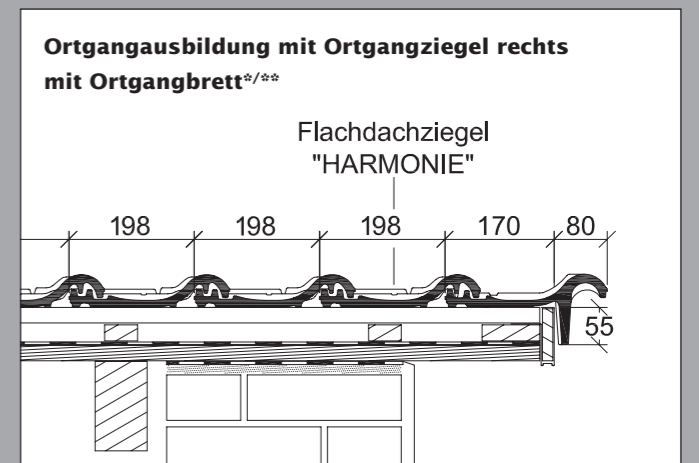
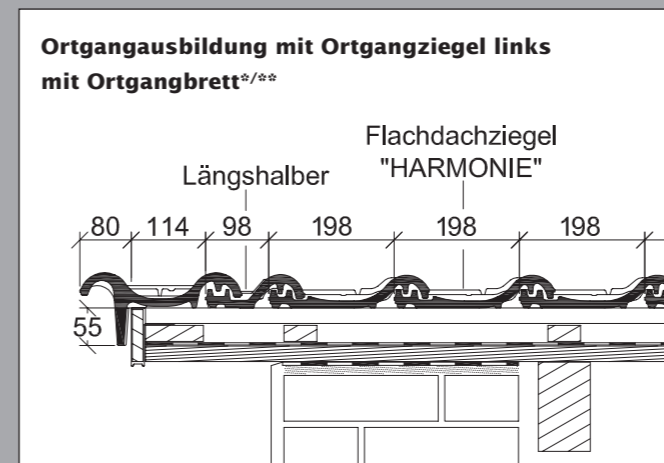
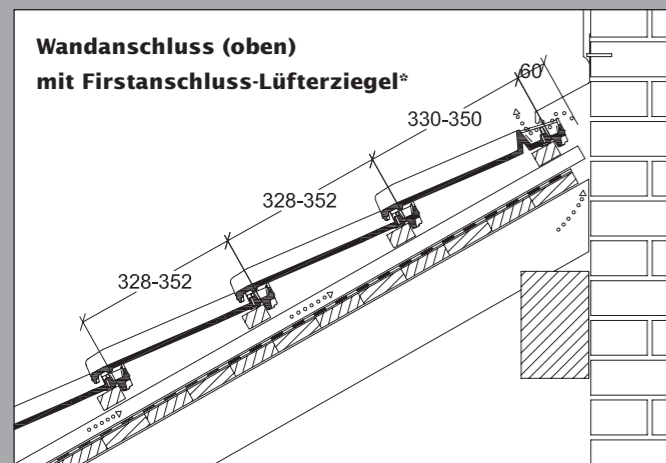

* Die dargestellte technische Zeichnung ist nur ein Konstruktionsbeispiel.

** Die angeführten Angaben zur Unterschreitung der Regeldachneigung und daraus resultierenden Ausführung des Unterdaches sind an die Vorgaben des ZVDH in Deutschland angelehnt. Außerhalb Deutschlands können andere Vorgaben oder Normen gelten (wie z.B. ÖNORMEN). Diese sind im Einzelfall zu beachten und können beim Fachmann vor Ort erfragt werden.

* Die dargestellte technische Zeichnung ist nur ein Konstruktionsbeispiel.

** Laut dem Regelwerk des ZVDH soll bei Ortgangziegeln der Abstand zwischen Innenkante Ortganglappen und Außenkante Giebelwand bzw. Außenkante Bekleidung mindestens 1 cm betragen.



CREATON · MEINDL · PFLEIDERER · TROST

CREATON – Kompetenz in Ton.

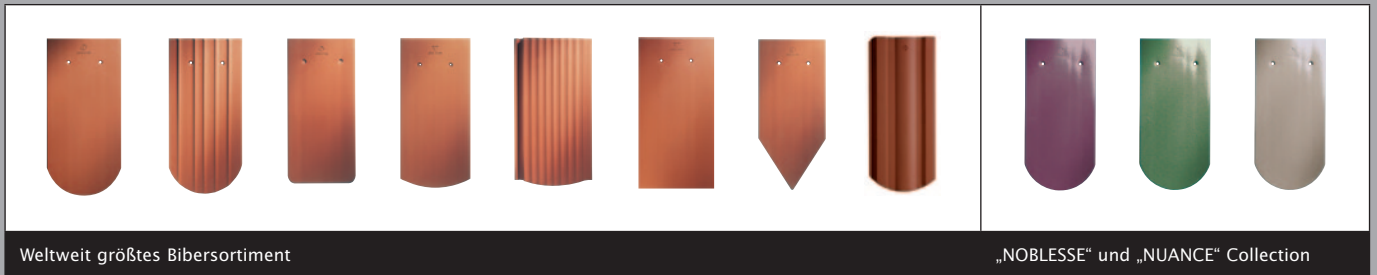

Weltweit größtes Bibersortiment

„NOBLESSE“ und „NUANCE“ Collection

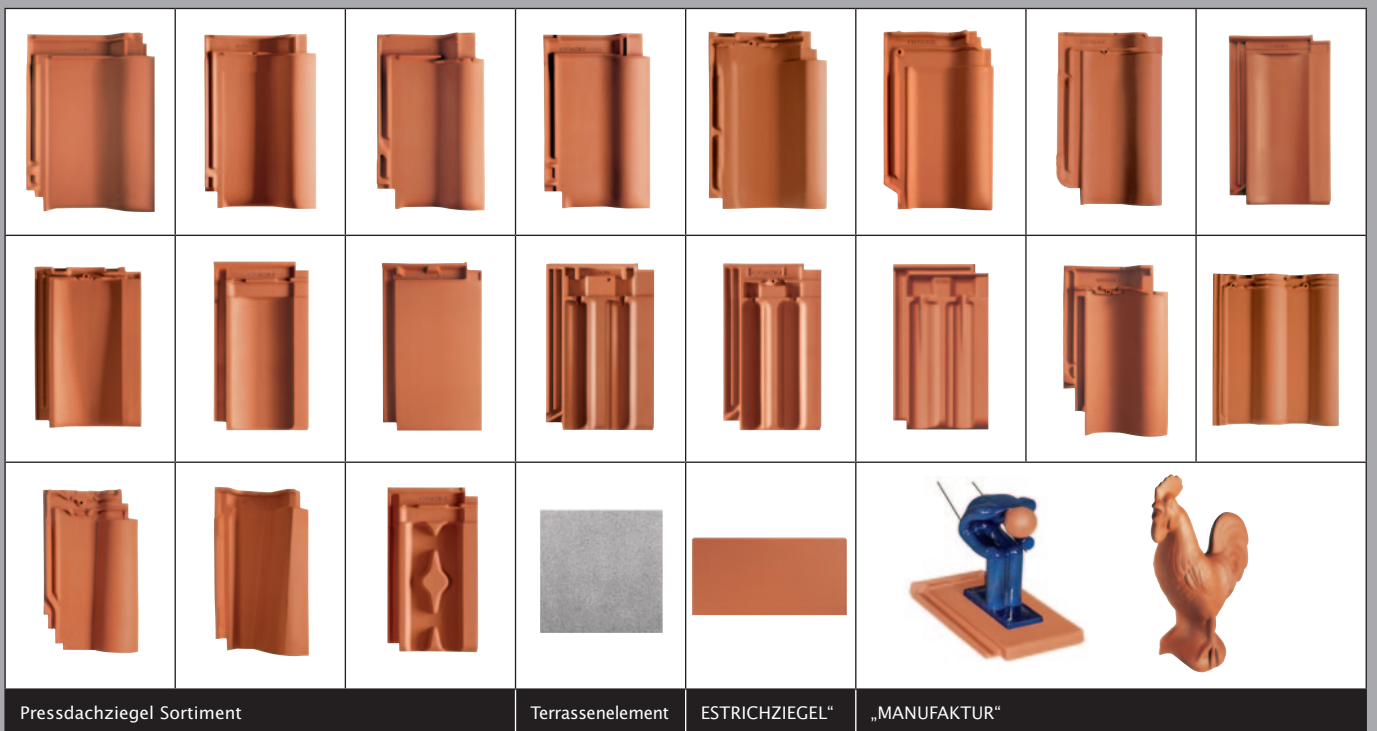

Pressdachziegel Sortiment

Terrassenelement

ESTRICHZIEGEL™

„MANUFAKTUR“

KPHA/D/06.12/15/Kr Druckbedingte Farbabweichungen und technische Änderungen vorbehalten.

Lassen Sie sich vom umfangreichen CREATON-Produktangebot in bahnbrechender Form- und Farbvielfalt faszinieren und inspirieren – mehr Auswahl finden Sie unter www.creaton.de

CREATON AG

Dillinger Straße 60
 D-86637 Wertingen
 Telefon: +49 (0) 8272 86 0
 Telefax: +49 (0) 8272 86 139
vertrieb@creaton.de
www.creaton.de